

Snogone Inc.

MANUEL D'INSTRUCTIONS INSTRUCTION MANUAL

ABRI VESTIBULE
VESTIBULE SHELTER

		sku: PMM0404
--	--	--------------

ÉTAPES

1. Assembler les deux arches (09-270) à l'arche arrière (09-271) avec des boulons 2 1/2".
2. Insérer les extensions (07-507) à l'arrière des arches (09-270). Les arches (09-272) doivent être vissées entre (07-507) et l'avant de (09-270) avec des boulons 2 1/2". Voir illustration.
3. Placer l'arche avant (09-273) entre les deux arches (09-272) avec les bouts aplatis contre (09-272). Serrez avec des boulons 1 3/4".
4. Insérer les pattes (06-412) dans le bas des extensions (07-507) et des arches (09-270).
5. Ajouter deux tuyaux (09-274) aux trous les plus bas des pattes (06-412) avec les boulons 1 3/4", excepté le côté où vous allez installer la porte. Tourner les pattes si nécessaire pour aligner les trous. S'assurer que les tuyaux (09-274) soient à l'intérieur des pattes.
6. Mettre la toile sur la structure les attaches vers l'intérieur. Attacher toutes les courroies autour des tuyaux, allant tout le long de l'abri.
7. Après avoir choisi le côté de la porte, couper l'ouverture en utilisant le couteau (07-503) entre les marques grises dans la toile : une coupe verticale au centre, une coupe horizontale en haut de manière à faire un « T ».
8. Placer des crochets de douches (M-4) sur l'arche au dessus de la porte (09-272 ou 09-273) et fermer la porte avec des élastiques et crochets en "S" (L-8). Fermer avec des pinces un bout du crochet en "S" avec un élastique à l'intérieur.

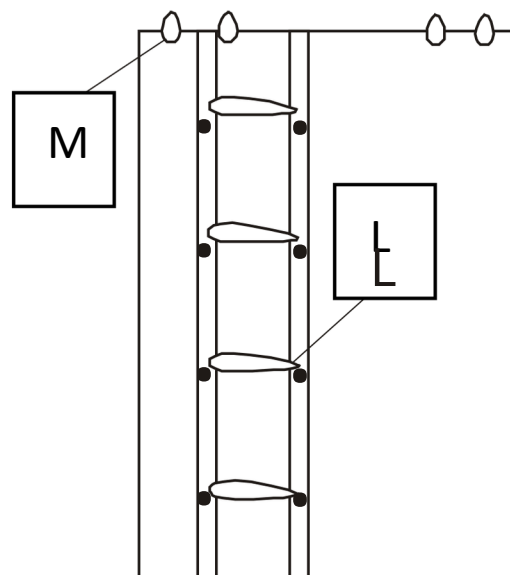
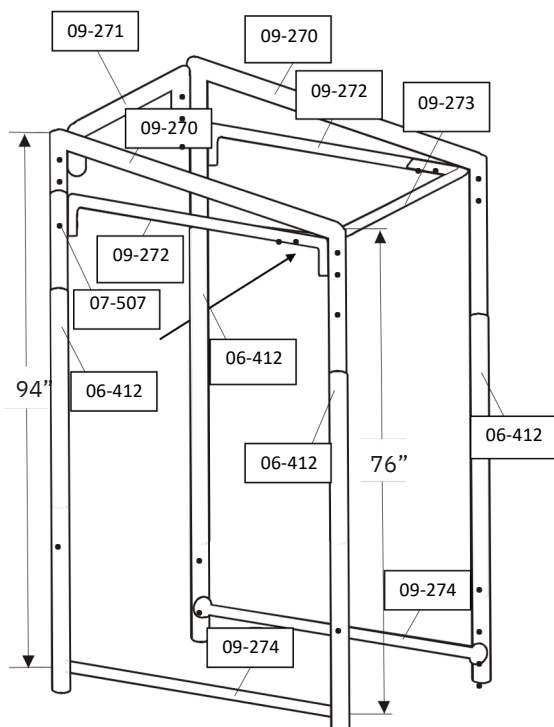





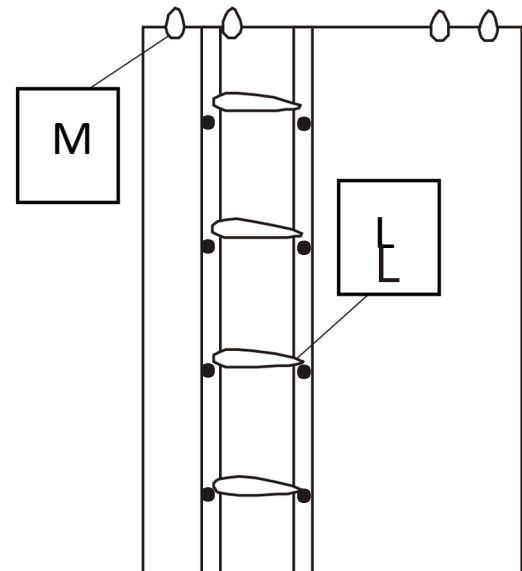
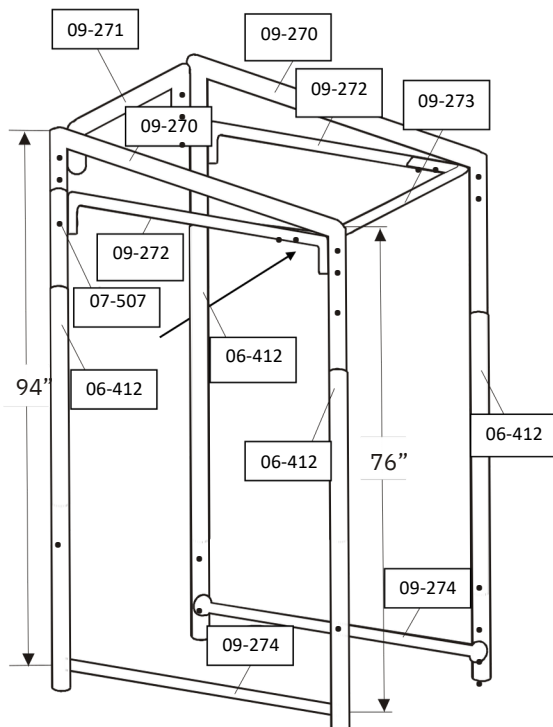





STEPS

1. Assemble the two arches (09-270) to back arch (09-271) using the 2½” bolts.
2. Insert extensions (07-507) to the back of arches (09-270). The side arches (09-272) should be screwed between (07-507) and the front of (09-270) using 2 1/2” bolts. See schema.
3. Place the front arch (09-273) between the side arches (09-272), with the flattened ends against (09-272). Secure using the 1¾” bolts.
4. Insert the legs (06-412) into the bottom of extensions (07-507) and arches (09-270).
5. Attach two pipes (09-274) to the lowest holes on legs (06-412) using 1 3/4” bolts, except on the side where you will install the door. Turn the legs if necessary to align the holes. Ensure that the pipes (09-274) are to the inside of the legs.
6. Place the cover over the frame straps on the inside. Attach all the straps around the pipes, going all the way around the cover.
7. After choosing the side where the door will be placed, cut the opening using the knife (07-503) between the grey marks on the cover: one vertical cut down the middle and one horizontal cut along the top, forming the shape of a “T”.
8. Place the shower hooks (M-4) on the arch above the door (09-272 or 09-273) and close the door using elastics and “S” hooks (L-8). Take S hook, place it on the elastic and squeeze one end with a pair of pliers so it locks on the elastic



LISTE DE PIÈCES - PARTS LIST

Pièce # Part	Description		QTÉ/QT Y
09-270	Arche 1¼" x 49½" Arch		2
09-271	Arche arrière 1¼" x 45½" Back arch		1
09-272	Arche de côté 1" x 45½" Side arch		2
09-273	Arche avant 1" x 45½" Front arch		1
07-507	Extension 1¼" x 20" Extension		2
06-412	Patte 2 trous 1¼" x 64½" Leg 2 Holes		4
09-274	Tuyau, bouts aplatis 1" x 47¾" Pipe, flattened ends		2
L-8	Ensemble élastique pour porte (6 corchets en S + 6 élastiques) Elastic Kit for Door (6 S-hooks + 6 elastics)		8
M-4	Crochet pour rail de porte (paquet de 6) Door Rail Hook (set of 6)		4
O	Boulon 1¾" Bolt		8
P	Boulon (paquet de 6) 2½" Bolt (set of 6)		12
Q	Noix papillon (paquet de 6) Wing Nut (set of 6)		20

LISTE DE PIÈCES - PARTS LIST

Pièce # Part	Description		QTÉ/QT Y
	Câble guide Cable guide		1
07-503	Couteau Knife		1
	Toit Roof		1